

雲南夢ネットインターネット接続サービス

設定手順書(放送センター用)

Windows 10 版

雲南市・飯南町事務組合

導入編	設定を行う前にお読みください。
	1 ケーブルモデムの設置 ケーブルモデムの概要と接続についてご説明いたします。
設定編	設定手順書です。設定の際にお読みください。
	2 TCP/IP の設定 ネットワークの設定についてご説明いたします。
	3 インターネットオプションの設定 インターネットオプションの設定についてご説明いたします。
	4 ルータを使用する場合の設定 一般的なルータの設定についてご説明いたします。
FAQ編	トラブルシューティング。故障かなと思ったらお読みください。
	5 トラブルシューティング トラブルシューティングについてご説明いたします。

1. ケーブルモデムの設置

1-1 ケーブルモデムの概要

お客様へ配布しましたケーブルモデムはブロードネットマックス(BN・MUX)製となります。

・他製品のケーブルモデムはご利用できませんのでご注意ください。

1-2 ケーブルモデムとパソコンの接続

ケーブルモデムからパソコンへの接続方法を以下に示します。

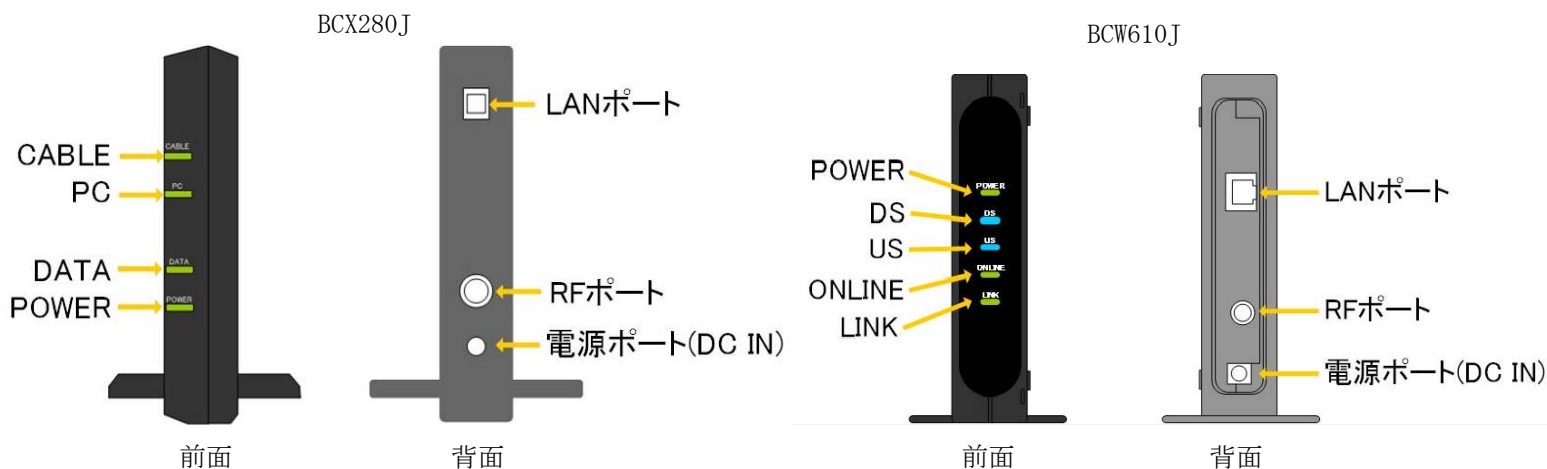

接続手順

① LANポート

LANケーブルを接続します。接続したLANケーブルはパソコンのLANコネクタ部分へ接続します。

② RFポート

インターネット専用同軸ケーブルを接続します。
通常の場合、当組合が指定する工事業者が接続します。

③ 電源ポート

ACアダプタを接続します。

1-3 ケーブルモデム正面ランプの説明

ケーブルモデム正面のランプ状態を以下に示します。

BCX280Jの場合

- CABLE : ケーブルモデムと夢ネット側装置間との間で通信が出来ている場合、緑色に点灯します。
- PC : パソコンとケーブルモデム間で通信が出来ている場合、緑色に点灯します。
- DATA : データが送受信されている場合、緑に点灯します。
- POWER : ACアダプタからの電力が供給されている場合、緑に点灯します。

BCW610Jの場合

- POWER : ACアダプタからの電力が供給されている場合、緑色に点灯します。
- DS : データ受信中の場合、青色又は緑色に点灯します。
- US : データ送信中の場合、緑色に点灯します。
- ONLINE : ケーブルモデムと夢ネット側装置間との通信が出来ている場合、緑色に点灯します。
- LINK : パソコンとケーブルモデム間の通信が出来ている場合、橙色に点灯します。

2. TCP/IPの設定

《Windows 10 編》

2-1 TCP/IPの設定

1. 画面左下のWindowsロゴマーク（以下の説明では「スタート」とする）を右クリックし、表示される「メニュー」画面の中から「コントロールパネル」を開きます。

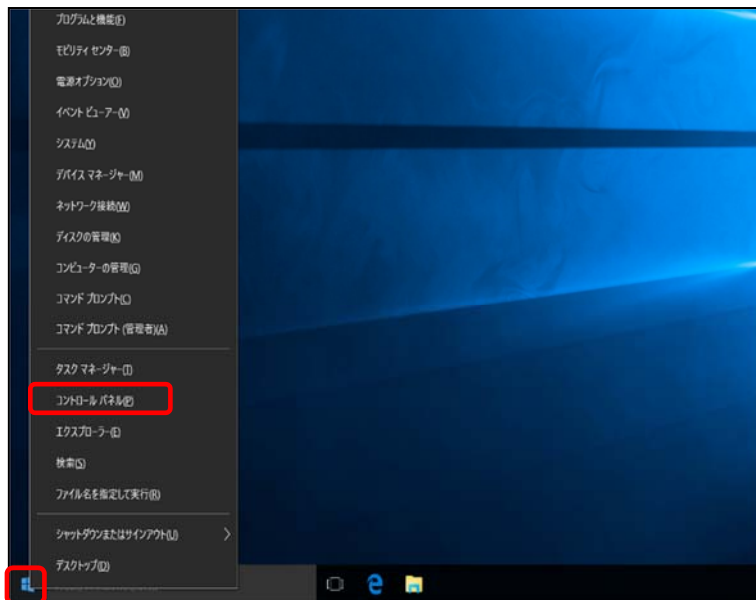

2. 『コントロールパネル』の中から「ネットワークとインターネット」を開きます。

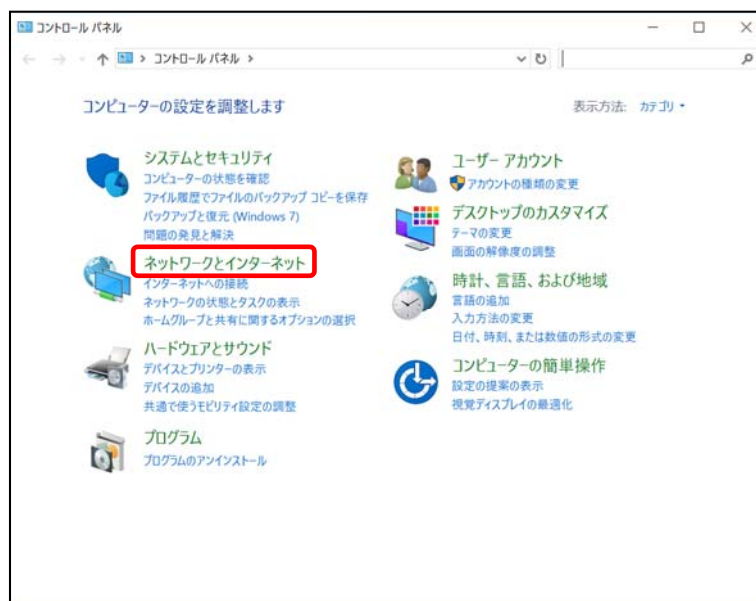

2-1 TCP/IPの設定

- 『ネットワークとインターネット』の中から「ネットワークと共有センター」を開きます。

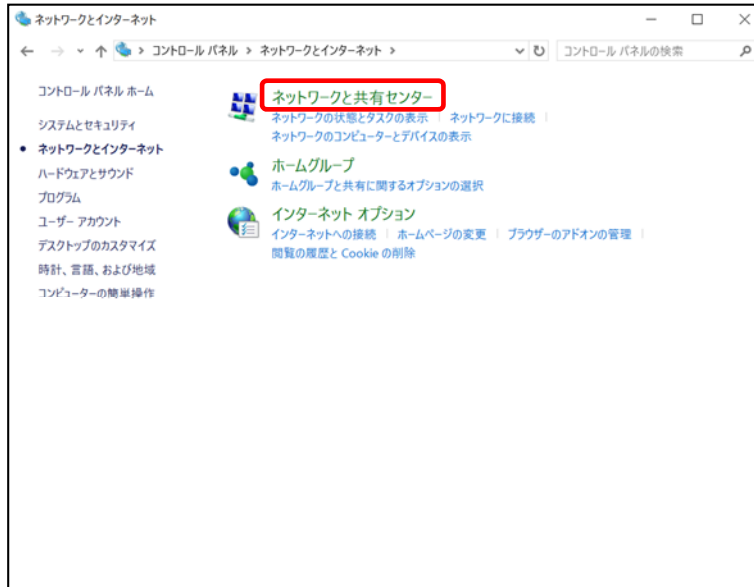

- 『ネットワークと共有センター』の中から「アダプターの設定の変更」を開きます



2-1 TCP/IPの設定

- 『ネットワーク接続』の中から「イーサネット」のアイコンを右クリックして表示されるメニューから「プロパティ」を開きます。

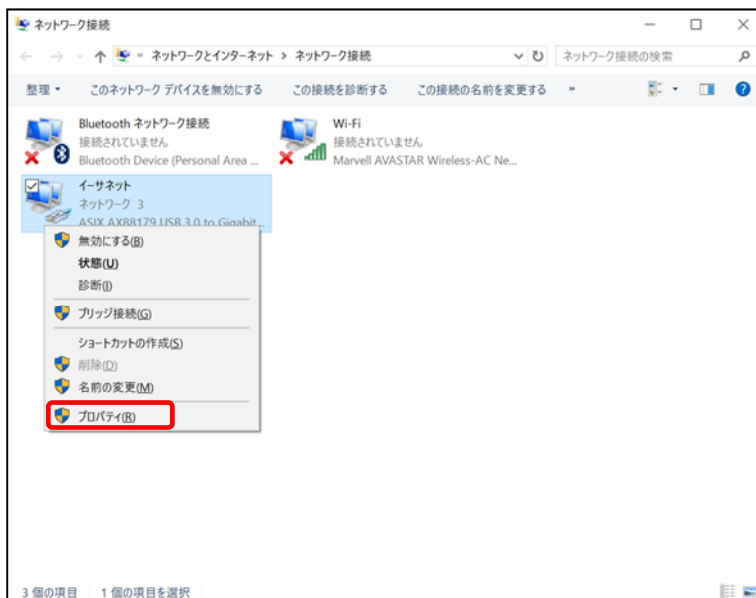

- 『イーサネットのプロパティ』が起動します。
「インターネットプロトコルバージョン4 (TCP/IPv4)」を選択し [プロパティ] を開きます。

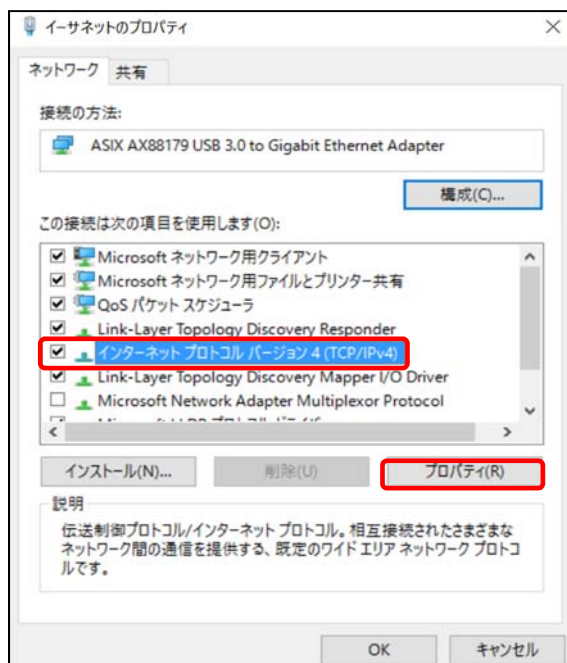

2-1 TCP/IPの設定

- 『インターネットプロトコルバージョン4(TCP/IPv4)のプロパティ』 [全般] タブを選択し、「IPアドレスを自動的に取得する」および「DNSサーバーのアドレスを自動的に取得する」を選択し、[OK] をクリックします。

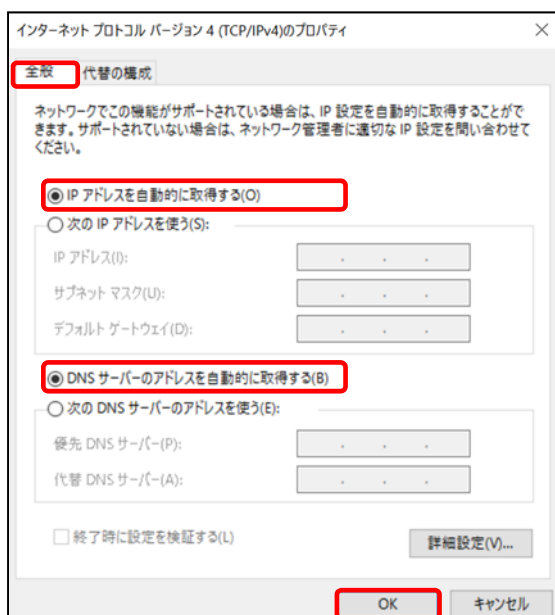

- 最後に『イーサネットのプロパティ』画面で [OK] をクリックします。

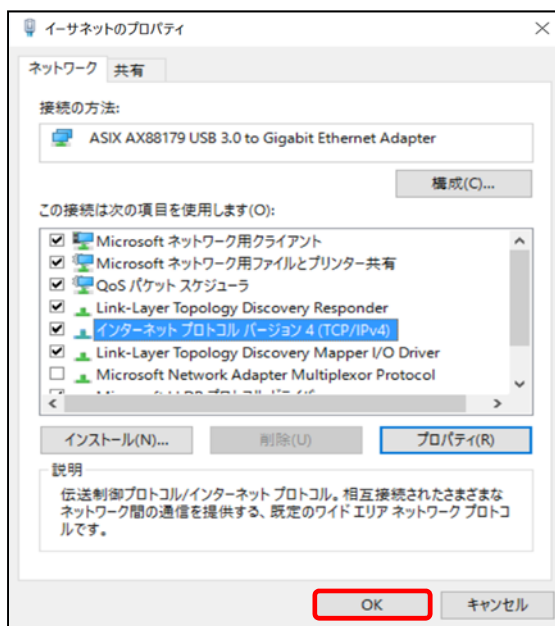

以上でネットワークの設定は終了です。

3. インターネットオプションの設定

《Windows 10 編》

3-1 設定

1. 「スタート」を右クリックし、表示される「メニュー」画面の中から「コントロールパネル」を開きます。

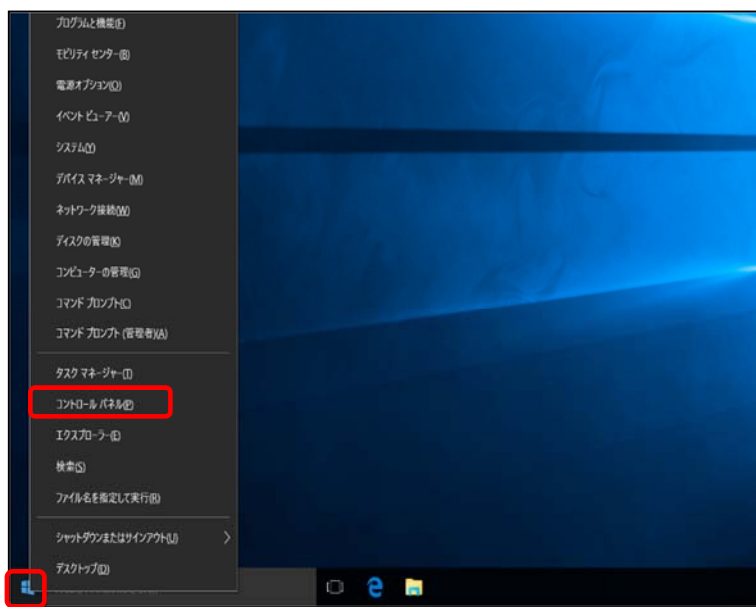

2. 『コントロールパネル』の中から「ネットワークとインターネット」を開きます。

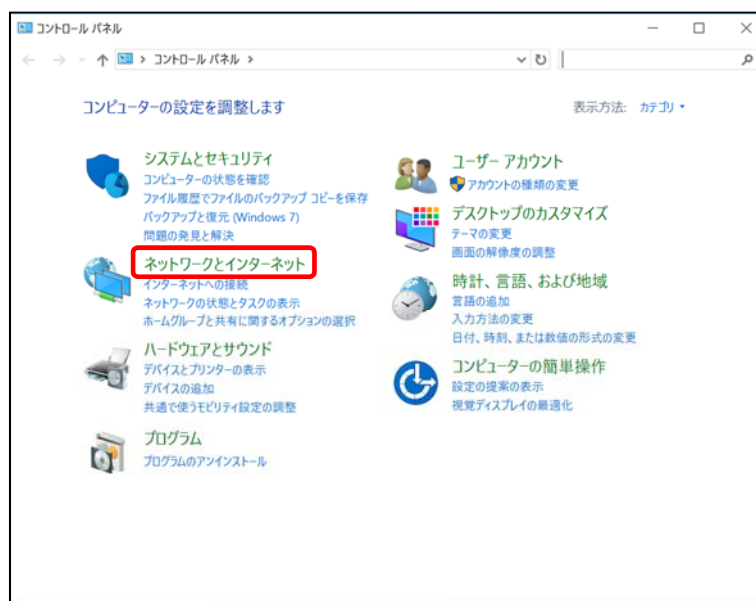

3-1 設定

3. 『ネットワークとインターネット』の中から「インターネットオプション」を開きます。

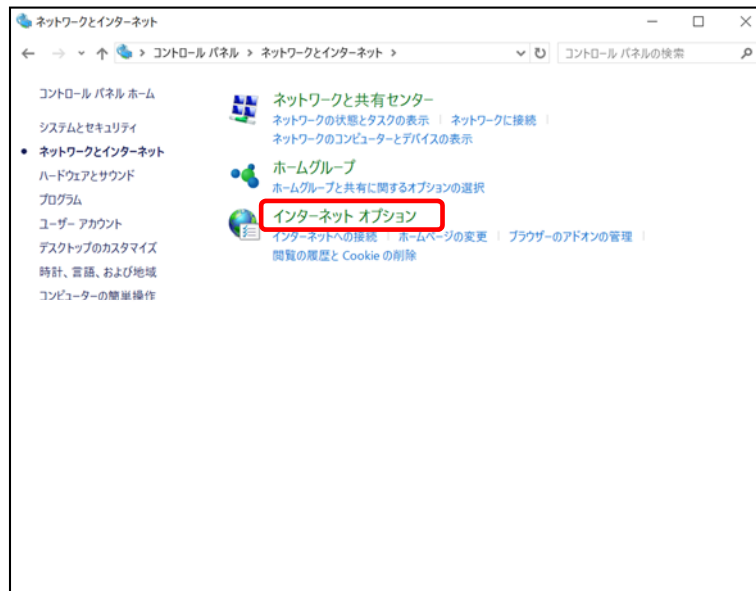

4. 『インターネットのプロパティ』画面が起動します。
 「全般」タブ→「ホームページ」→「アドレス」欄に「http://unnan-yume.net/」を入力し、「適用」をクリックします。

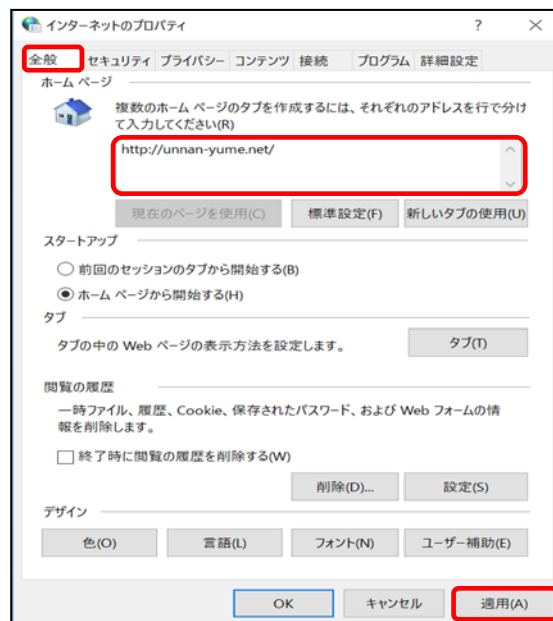

3-1 設定

5. 次に「接続」タブを選択し、「LAN の設定」をクリックします。

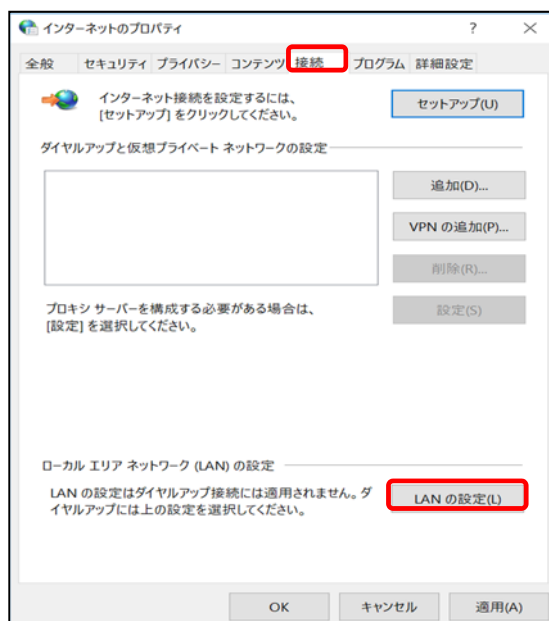

6. 『ローカル エリア ネットワーク (LAN) の設定』画面が表示されます。全てチェックが外れていることを確認し [OK] をクリックします。

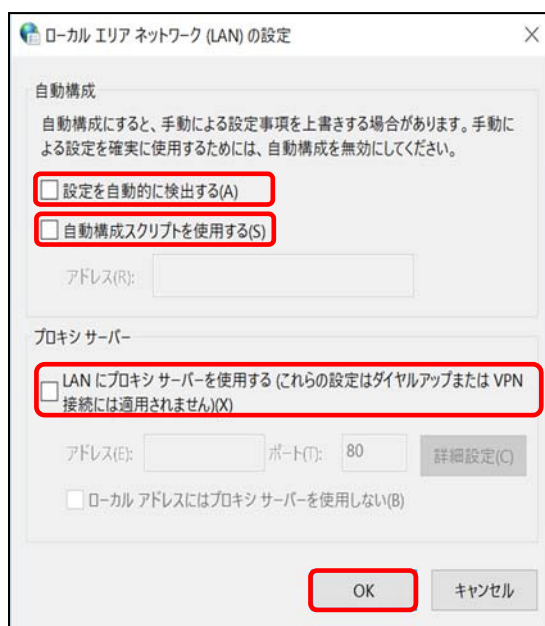

『インターネットのプロパティ』画面に戻りますので、「OK」をクリックします。

3-1 設定

7. 「スタート」から「Internet Explorer」を起動します。
下記の画面が表示されましたら完了です。



4. ルータを使用する場合の設定

4-1 機器設置

1. ケーブルモデム、ルータ、パソコンを LAN ケーブルにて接続します。

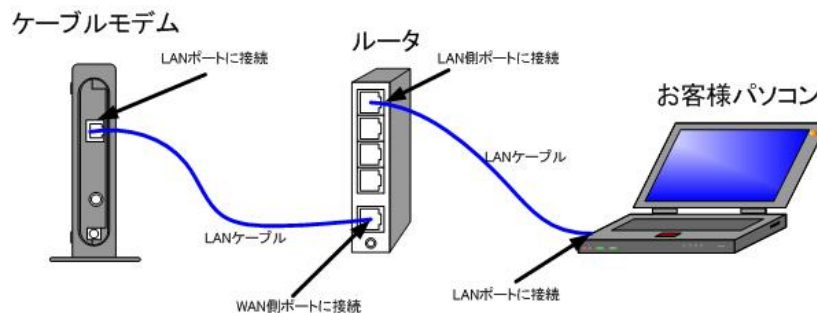

・ルータの導入等、ケーブルモデムに接続する機器を変更した場合は、ケーブルモデムの再起動を行ってください。

4-2 ルータの設定

ルータを使用する場合の一般的な設定について説明します。

1. インターネット接続設定

ルータの管理画面より WAN 側 IP アドレスの設定を「DHCP サーバより自動取得」する設定にします。

2. LAN 側設定

ルータの管理画面より「DHCP サーバ機能」を有効にし、ルータよりお客様パソコンへ IP アドレスを自動的に割り当てる設定にします。

3. 無線接続設定

無線ルータのメーカー、パソコンの OS によって設定方法が異なります。
無線接続の設定をする場合は、無線ルータに付属のマニュアルをご参照ください。

5. トラブルシューティング

5-1 インターネットへつながらない

1. [ケーブルモデム] のランプ状態をご確認ください。
[ケーブルモデム] [パソコン] の電源が投入されている状態でご確認ください。
→ [CABLE] 又は [ONLINE] ランプが消灯している場合は、**雲南夢ネットサポートセンター**へご連絡ください。
→ [PC] 又は [LINK] ランプが消灯している場合は、[ケーブルモデム] と [パソコン] もしくは、[ルータ] の接続をご確認ください。
正常に接続されている場合は点灯しています。
→ [ケーブルモデム] のランプ状態に問題がない場合は **2** へ進んでください。
2. [パソコン] の [TCP/IP の設定] をご確認ください。
→ 詳細は本設定手順書の [設定編] [2. TCP/IP の設定] をご確認ください。
→ [パソコン] の設定に問題が見受けられない場合は **3** へ進んでください。
3. 上記をご確認後、症状が改善されない場合は**雲南夢ネットサポートセンター**へご連絡ください。
専門の係員がサポート致します。

雲南夢ネット サポートセンター

受付 : 9:00~21:00(日、祝日を除く)

TEL : 0120-956-941

E-mail : support@bs.kkm.ne.jp

雲南夢ネットインターネット接続サービス

設定手順書 メール設定編

(放送センター用)

Outlook 2013

雲南市・飯南町事務組合

1. 「Outlook2013」を起動します。

<Windows7>

「スタート」をクリックし「すべてのプログラム」を開きます。

「Microsoft Office 2013」をクリックし、表示される「Outlook 2013」を開きます。

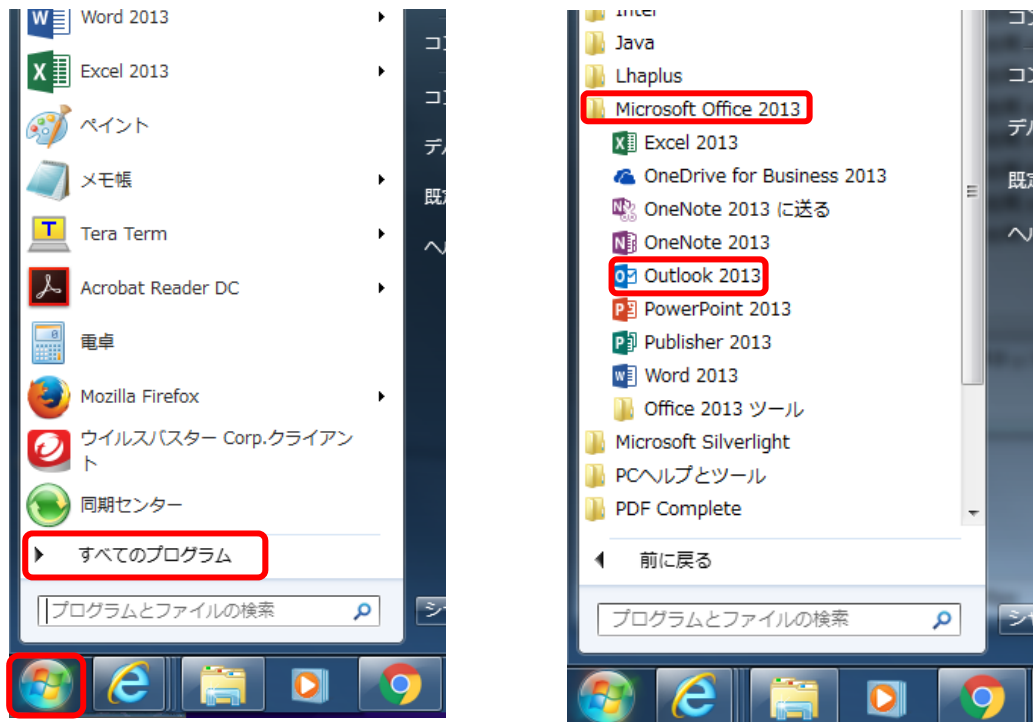

<Windows8>

「スタート」画面から「Outlook2013」をクリックします。



<Windows10>

「スタート」をクリックし、表示される「すべてのアプリ」を開きます。



「すべてのアプリ」の中から「Microsoft Office 2013」をクリックし、表示される「Outlook 2013」を開きます。

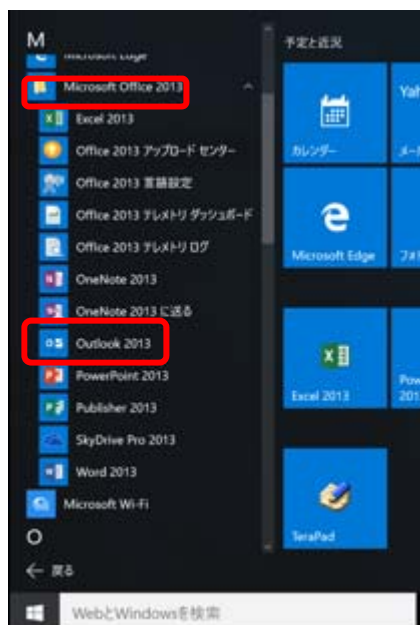

2. 「Outlook 2013」を起動すると次の画面が表示されます。
[次へ] をクリックします。



3. 『電子メールアカウントの追加』画面にて、「はい」を選択して [次へ] をクリックします。

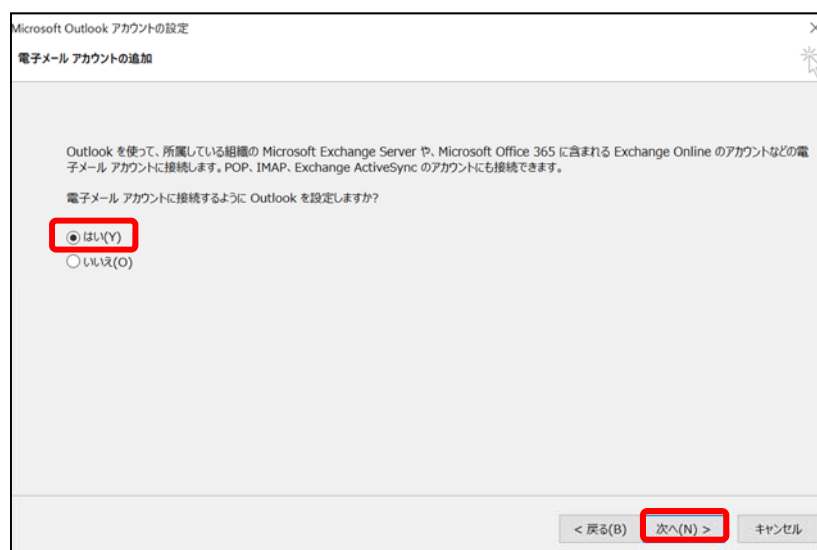

- 『自動アカウント セットアップ』画面にて、「自分で電子メールやその他のサービスを使うための設定をする（手動設定）」を選択し、「次へ」をクリックします。

アカウントの追加

自動アカウント セットアップ
アカウントを手動で設定するか、または他の種類のサーバーに接続します。

電子メール アカウント(A)

名前(Y):
例: Eiji Yasuda

電子メール アドレス(E):
例: eiji@contoso.com

パスワード(P):

パスワードの確認入力(T):
インターネット サービス プロバイダーから提供されたパスワードを入力してください。

自分で電子メールやその他のサービスを使うための設定をする (手動設定)(M)

< 戻る(B) 次へ(N) > キャンセル

- 『サービスの選択』画面にて、「POP または IMAP」を選択し、「次へ」をクリックします。

アカウントの追加

サービスの選択

Microsoft Exchange Server または互換性のあるサービス(M)
Exchange アカウントに接続して、電子メール、予定表、連絡先、タスク、ボイス メールにアクセスします

Outlook.com または Exchange ActiveSync と互換性のあるサービス(A)
Outlook.com などのサービスに接続し、電子メール、予定表、連絡先、タスクにアクセスします

POP または IMAP(P)
POP または IMAP 電子メール アカウントに接続します

< 戻る(B) 次へ(N) > キャンセル

6. 『POP と IMAP のアカウント設定』画面にて、各項目を入力し、「詳細設定」をクリックします。

名前	任意の名前を入力します（※ここに入力した名前は、メールの差出人になります）
電子メールアドレス	登録通知に記載の「メールアドレス」を入力します
アカウントの種類	「POP3」を選択します
受信メールサーバー	「bs.kkm.ne.jp」を入力します
送信メールサーバー	「bs.kkm.ne.jp」を入力します
アカウント名	登録通知に記載の「メールアカウント」を入力します
パスワード	登録通知に記載の「メールパスワード」を入力します
パスワードを保存する	チェックを入れます

7. 『インターネット電子メール設定』画面にて『詳細設定』タブを選択します。
「サーバーにメッセージのコピーを置く」のチェックを外し、〔OK〕をクリックします。
※Outlook 以外でも同じメールを受信されたい場合は「サーバーから削除する」に
チェックを入れサーバーから削除する日数を設定してください。

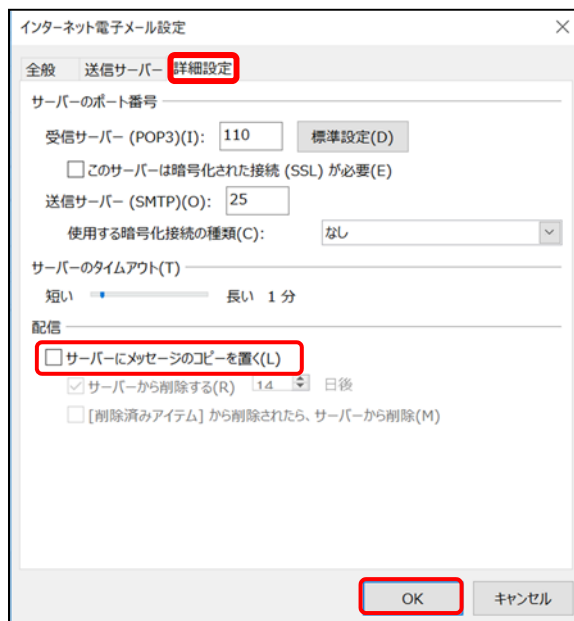

8. 『POP と IMAP のアカウント設定』画面にて、
「〔次へ〕をクリックしたらアカウント設定を自動的にテストする」にチェックを入れ
〔次へ〕 をクリックします。



9. [テスト アカウント設定]にて、設定した内容のテストが始まります。



10. テストが完了したら [閉じる] をクリックします。



11. [完了] をクリックし、メールアカウントの登録は完了です。



以上で Outlook の設定は終了です。

雲南夢ネットインターネット接続サービス

設定手順書 メール設定編

(放送センター用)

Thunderbird

雲南市・飯南町事務組合

メールソフトがインストールされていない場合、下記の手順にて「Thunderbird」をインストールして下さい

Thunderbird は以下のサイトにて入手することができます。

<https://www.mozilla.org/ja/thunderbird/>

1. Thunderbird ダウンロードページにて、[無料ダウンロード] をクリックします。



2. 「ファイルのダウンロード」ダイアログボックスが表示されたら、[実行] をクリックします。

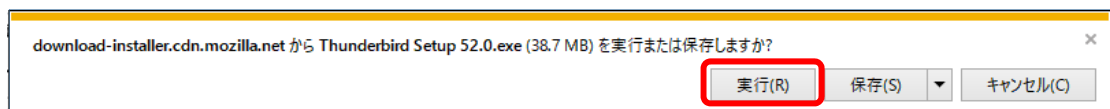

3. 『Mozilla Thunderbird のセットアップ』のウィンドウが表示されるので、〔次へ〕をクリックします。



4. 「標準インストール」を選択します。「Thunderbirdを既定のメールプログラムとして使用する」のチェックボックスにチェックが付いていることを確認し、〔次へ〕をクリックします。

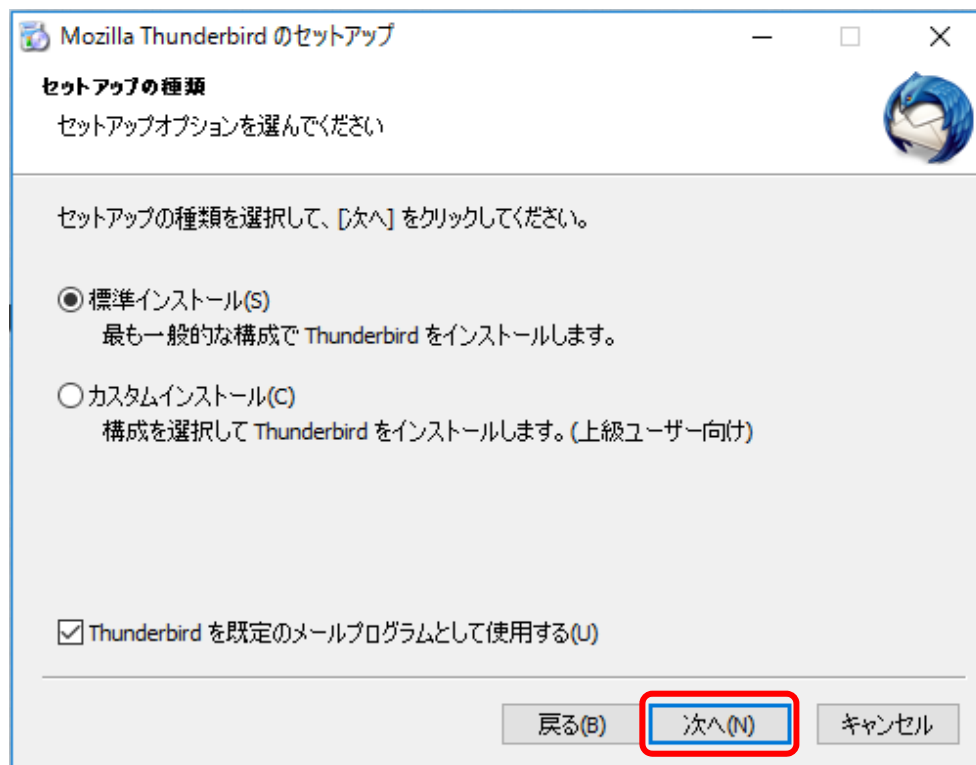

5. [インストール] をクリックし、インストールを開始します。

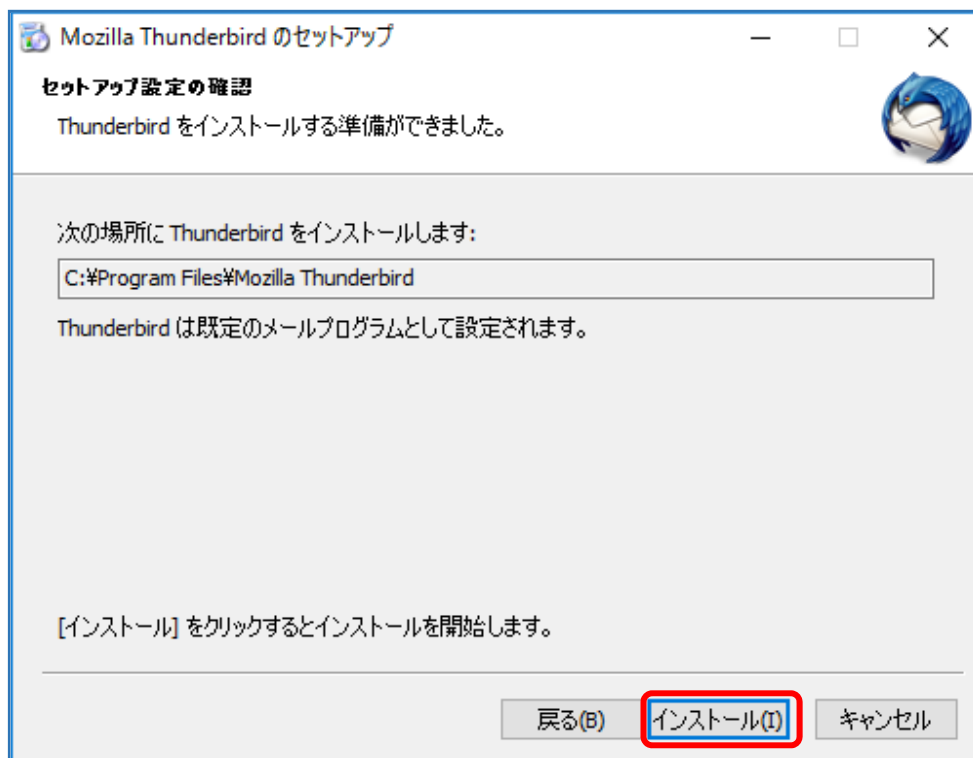

6. [完了] をクリックし『Mozilla Thunderbird のセットアップ』ウインドウを閉じてインストール完了です。



7. 「スタートメニュー」から「Mozilla Thunderbird」を起動します。

<Windows7 の場合>

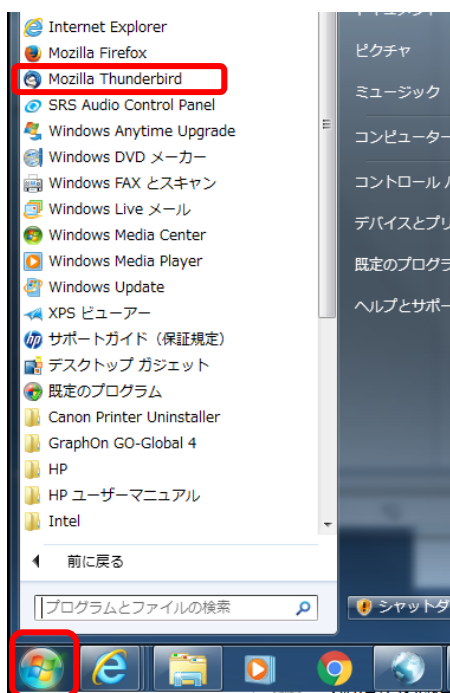

<Windows8 の場合>

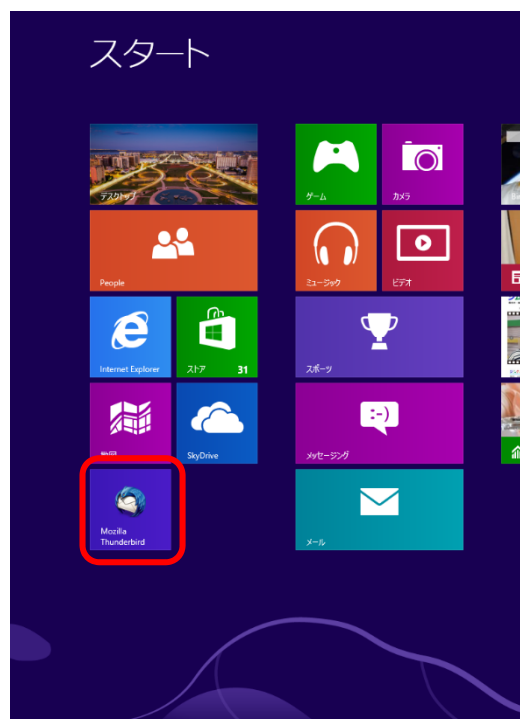

<Windows10 の場合>

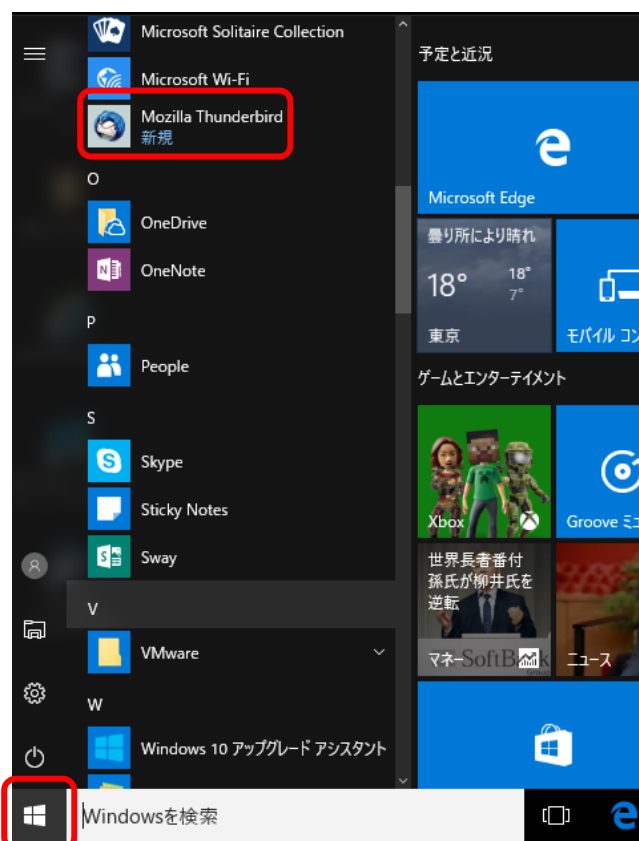

※ 『システム統合』画面が表示された場合

Thunderbird をメインのメールソフトとして使用する場合は、〔既定として設定〕をクリックします。
しない場合は〔統合をスキップ〕をクリックします。

※ 次回起動時にこの画面を表示したくない場合、「起動時に Thunderbird が既定のクライアントとして設定されているか確認する」のチェックをはずします。

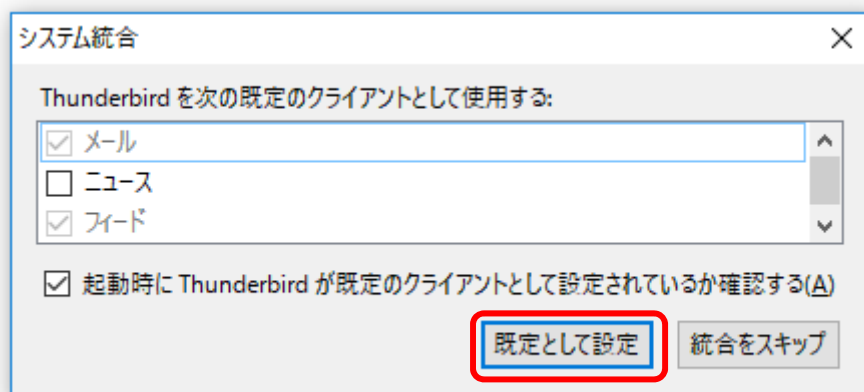

8. 『Mozilla Thunderbird』を起動すると次の画面が表示されます。
〔メールアドレスを設定する〕をクリックします。

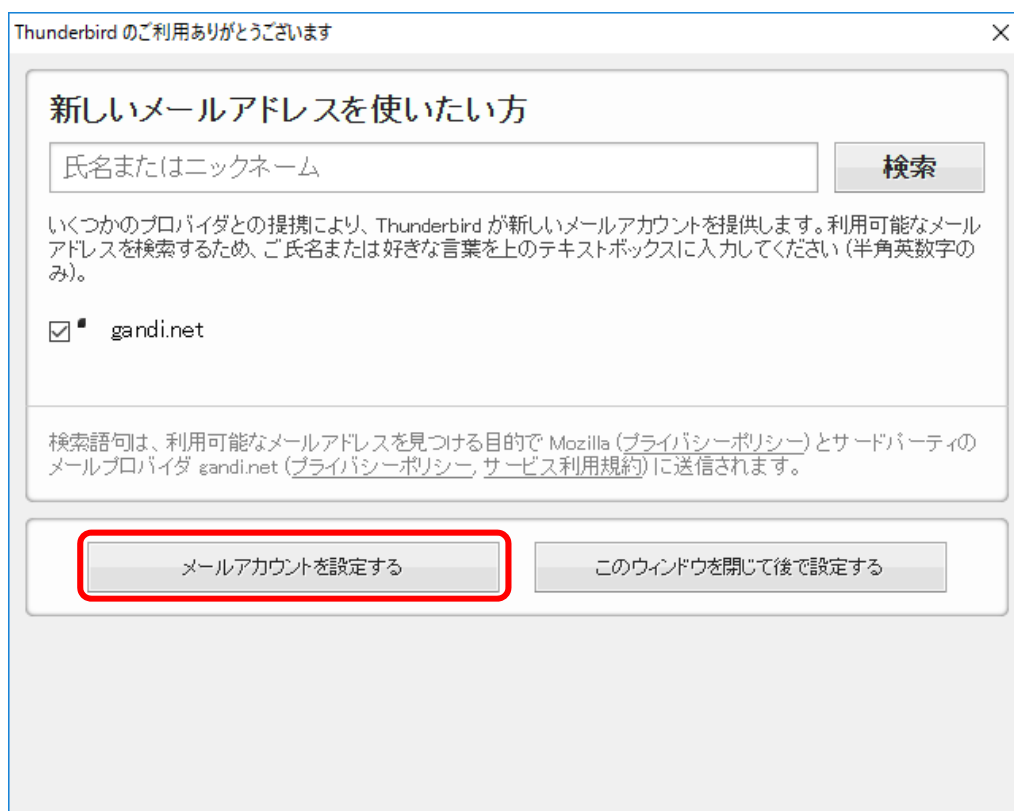

9. 表示された画面にて、設定情報を入力し「続ける」をクリックします。

メールアカウント設定

あなたのお名前(N): xxxxxxxx 受信者に表示される名前です。

メールアドレス(L): xxxxxxxx@bs.kkm.ne.jp

パスワード(P): ●●●●●●●●

パスワードを記憶する(M)

新しいアカウントを取得(G) **続ける(C)** キャンセル(A)

あなたのお名前	任意の名前を入力します（※ここに入力した名前は、メールの差出人になります）
メールアドレス	登録通知に記載の「メールアドレス」を入力します
パスワード	登録通知に記載の「メールパスワード」を入力します
パスワードを記憶する	チェックを入れます

10. アカウント設定の自動検索が開始されますが、そのまま「手動設定」をクリックして下さい。

メールアカウント設定

あなたのお名前(N): xxxxxxxx 受信者に表示される名前です。

メールアドレス(L): xxxxxxxx@bs.kkm.ne.jp

パスワード(P): ●●●●●●●●

パスワードを記憶する(M)

アカウント設定をメールプロバイダから検索しています。 ●

新しいアカウントを取得(G) **手動設定(M)** 中止(S) 続ける(C) キャンセル(A)

11. 表示された画面にて以下のように設定します。設定が終わったら「詳細設定」をクリックします。

メールアカウント設定

あなたのお名前(N): xxxxxxxx 受信者に表示される名前です。

メールアドレス(L): xxxxxxxx@bs.kkm.ne.jp

パスワード(P): ●●●●●●●●

パスワードを記憶する(M)

	サーバーのホスト名	ポート番号	SSL	認証方式
受信サーバー: POP3	bs.kkm.ne.jp	110	接続の保護なし	通常のパスワード認証
送信サーバー: SMTP	bs.kkm.ne.jp	25	接続の保護なし	認証なし

ユーザー名: 受信サーバー: xxxxxxxx

新しいアカウントを取得(G) **詳細設定(A)** 再テスト(I) 完了(D) キャンセル(A)

■ 受信サーバー

受信サーバー	POP3
サーバーのホスト名	bs.kkm.ne.jp
ポート番号	110
SSL	接続の保護なし
認証方式	通常のパスワード認証

■ 送信サーバー

送信サーバー	SMTP
サーバーのホスト名	bs.kkm.ne.jp
ポート番号	25
SSL	接続の保護なし
認証方式	認証なし

■ ユーザ名

受信サーバー	登録通知に記載の「メールアカウント」
--------	--------------------

12. 表示された画面にて、「サーバー設定」を選択します。
 同じメールを2ヶ所で受信されたい等の特別な理由がない限り、
 「ダウンロード後もサーバーにメッセージを残す」のチェックを外します。
 チェックを外したら、〔OK〕をクリックします。

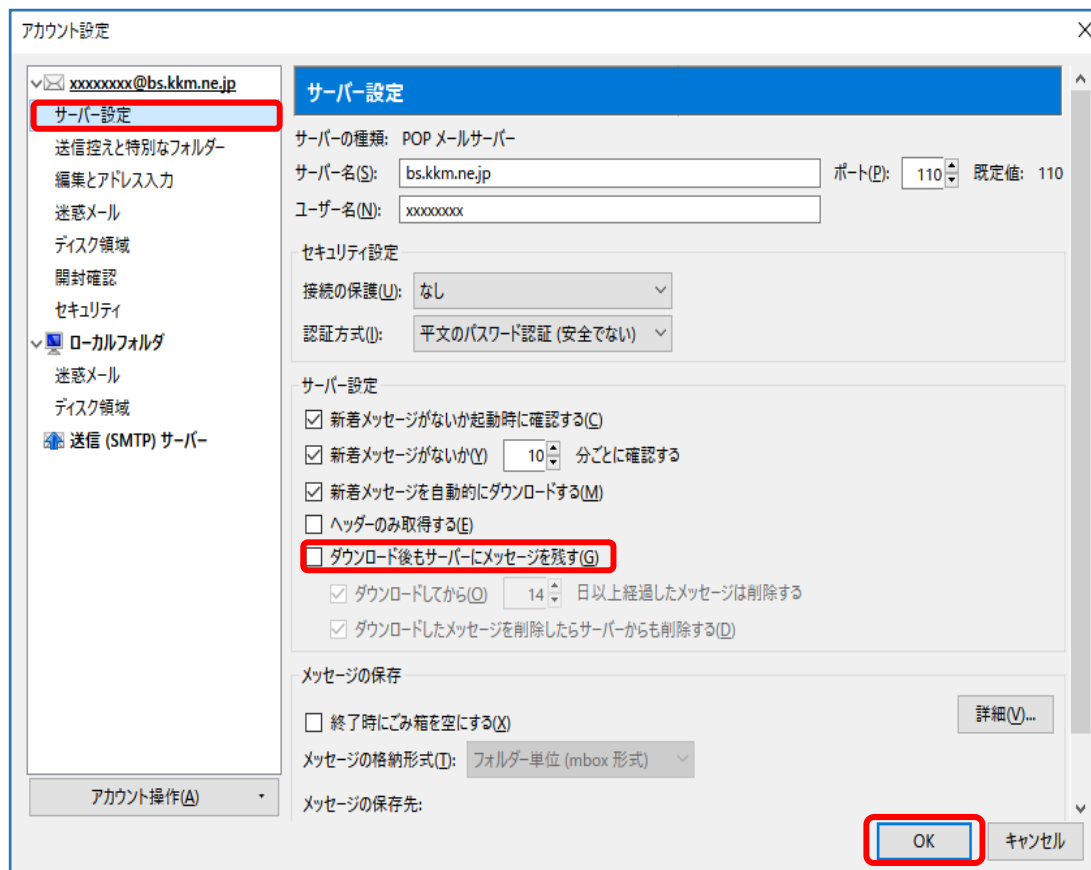

※下記のような警告画面が表示された場合は、「接続する上での危険性を理解しました」にチェックを入れ、〔完了〕をクリックします。

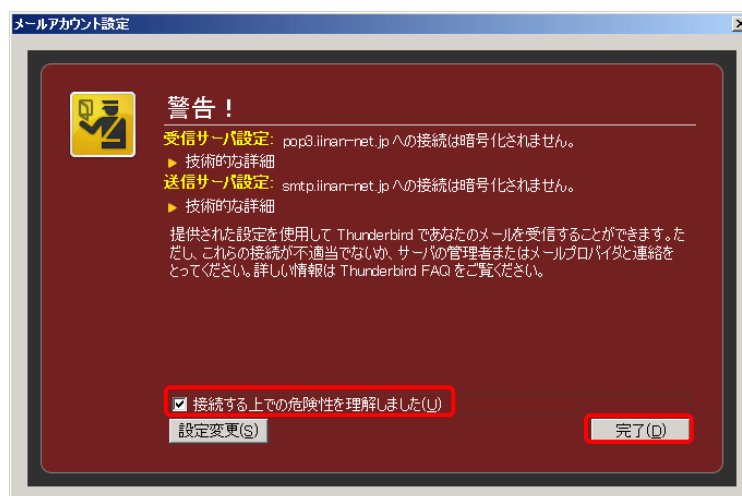

13. 設定したアカウントが表示されていれば完了です。

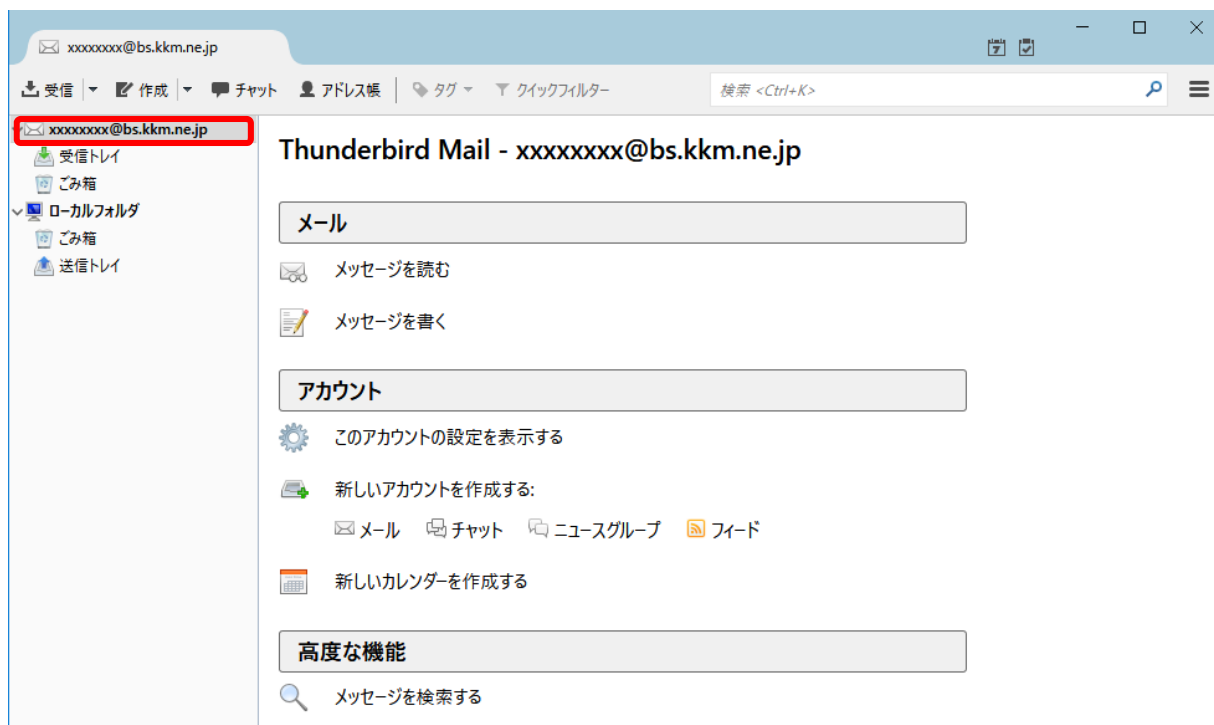

以上で Thunderbird の設定は完了です。