

## ONUモデム装置

## 取扱説明書

本製品をご利用いただき、ありがとうございます。  
この「取扱説明書」では、はじめて本製品をお使いになる方のために、基本的な説明をしています。

NAGN110022-ZB014-003

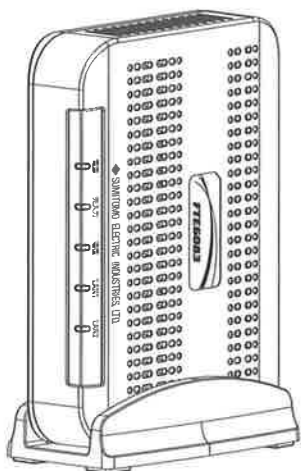

## はじめにお読みください

- ご使用前に、本紙をよくお読みのうえ、内容を理解してからお使いください。
- 別紙「ご使用前に」とあわせてお読みください。
- お読みになった後も、必ず保管してください。

## 仕様

外形寸法 (mm) : 158 (H) × 114 (W) × 37 (D)  
 本製品重量 : 約300g  
 動作電源 : AC100V (50Hzまたは60Hz)  
 消費電力 : 5W以下  
 動作周囲温度 : 0~40°C  
 動作周囲湿度 : 5~80% (結露なきこと)  
 VCCI : クラスB情報技術製品

## 2 各部の名称

本製品の各部名称と機能を説明します。

本製品前面

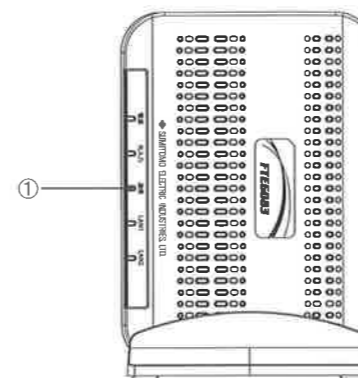

本製品側面

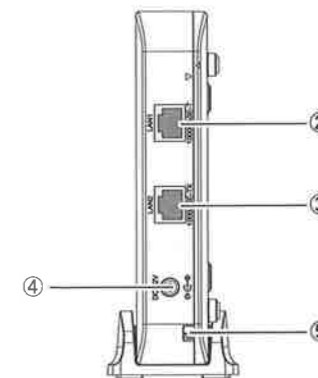

名称	機能説明
① LEDランプ	LEDランプの動作で本製品の動作確認ができます。(☞次項参照)
② LAN1ポート	LANケーブルを使用してブロードバンドルータなどを接続します。
③ LAN2ポート	LANケーブルを使用してIP電話アダプタなどを接続します。
④ 電源端子	専用のACアダプタ (12V) を接続します。 ※同梱のACアダプタ以外は接続しないでください。
⑤ 光ケーブル入線口	光ケーブルの入線口です。

## 1 梱包物

本製品には、ONUモデム装置本体(以下、本製品)および付属品が含まれています。

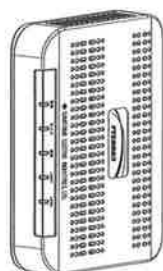

□ ONUモデム装置  
本体 1台



□ スタンド  
1個

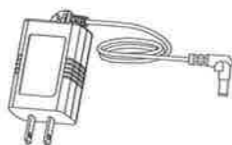

□ ACアダプタ  
1個



□ LANケーブル 1本  
(CAT.5E 灰色 長さ:1m)



□ 壁掛け用ネジ  
2個



□ 取扱説明書(本紙)  
1枚



□ ご使用前に  
1枚



□ シリアルナンバーラベル  
1枚(4枚つづり)

## 3 LEDランプの仕様

本製品前面にはLEDランプが用意されています。LEDランプの機能は次のとおりです。

名称	表示(色)		状態
	色	点灯状態	
電源ランプ	緑	点灯	電源が入っています。
	—	消灯	電源が入っていません。
光入力ランプ	緑	点灯	光ファイバ信号を正常に受信しています。
	—	消灯	光ファイバ信号を受信していません。
通信ランプ	緑	点灯	ネットワークと通信できます。
	—	点滅	ネットワークとの通信確立中です。
	—	消灯	通信確認の試験中です。
LAN1ランプ	緑	点灯	10/100BASE-TXでリンクアップしています。
		点滅	10/100BASE-TXで通信しています。
	橙	点灯	1000BASE-Tでリンクアップしています。
		点滅	1000BASE-Tで通信しています。
—	消灯	LAN1ポートがリンクダウンしています。	
LAN2ランプ	緑	点灯	10/100BASE-TXでリンクアップしています。
		点滅	10/100BASE-TXで通信しています。
	—	消灯	LAN2ポートがリンクダウンしています。

## 4 設置方法（卓上設置）

卓上に設置（縦置き/横置き）する方法を説明します。

- 1 スタンドを装着し、安定した水平な場所に設置します。  
本製品の設置面以外には必ず3cm以上空けてください。  
本製品の上に物を置かないでください。  
光ケーブルを曲げる際は、必ず直径60mm以上となるように曲げてください。

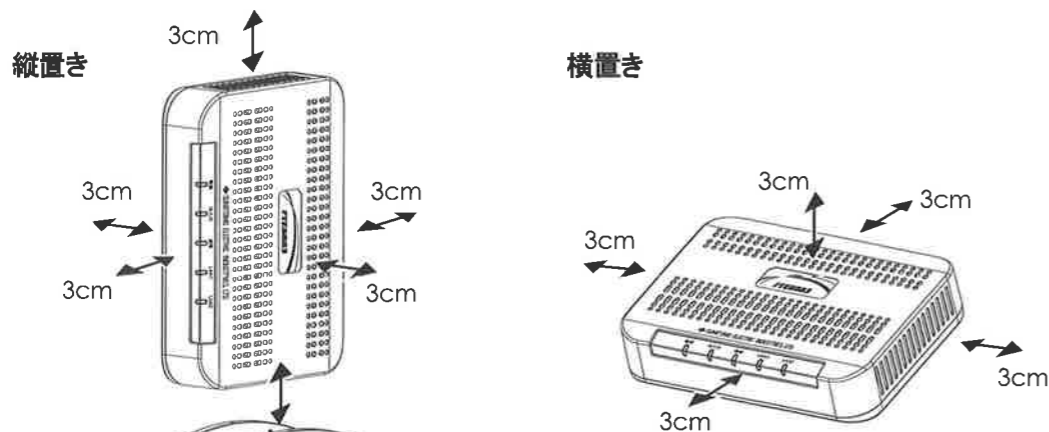

側面の電源端子が下側になるよう  
スタンドを装着してください。

背面を下に設置してください。

## 5 設置方法（壁掛け設置）

壁などの垂直面に設置する方法を説明します。

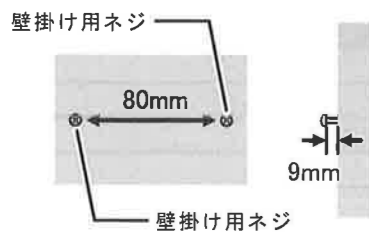

- 1 付属の壁掛け用ネジを壁に取り付けます。  
壁掛け用ネジの間の距離の左の図の指示に従ってください。

### 注意

- 壁掛けに使用する壁に、十分な強度があることをご確認ください。
- 壁にかけた状態で、コードを強く引っ張らないでください。
- 本製品の放熱で壁が変色することがあります。壁掛け場所の選定をしてください。
- 光ケーブルを曲げる際は、必ず直径60mm以上となるように曲げてください。
- 光ケーブルに強い力、引っ張り力が加わらない場所に設置してください。

- 2 本製品背面の壁掛け用フック穴を壁掛け用ネジに引っ掛けます。  
本製品の設置面以外には必ず3cm以上空けてください。  
本製品のLANポートが、下向きになるようにしてください。

### memo

• 壁掛け用フック穴は本製品の背面にあります。

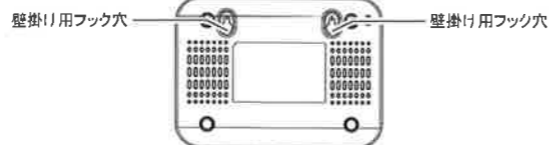

## 6 各機器との接続構成例

各機器との接続例は次のとおりです。

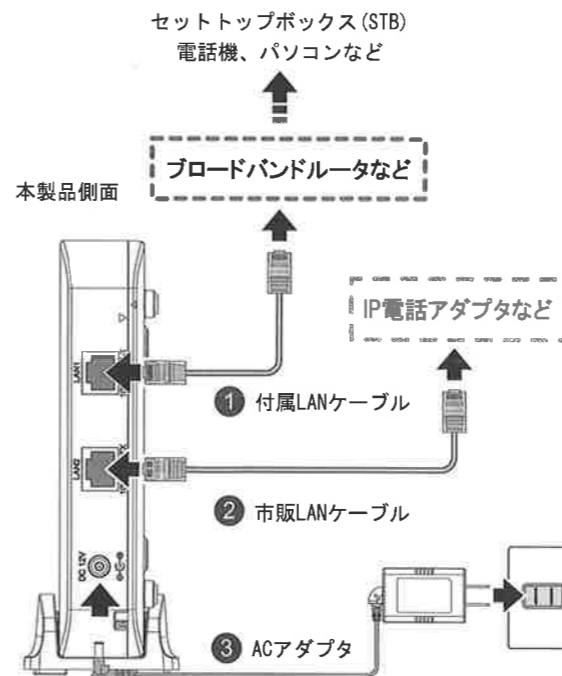

- 1 ブロードバンドルータなどとLAN1ポートを付属LANケーブルで接続します。

### memo

- LANケーブルはストレート/クロスのどちらでも使用できます。
- LAN1ポートにはCAT.5EのLANケーブルを使用してください。
- パソコン側のLANポートの位置は、ご使用のパソコン本体やEthernetカードなどに付属している取扱説明書を参照してください。

- 2 IP電話アダプタなどとLAN2ポートを市販LANケーブルで接続します。

### memo

- LANケーブルはストレート/クロスのどちらでも使用できます。
- IP電話アダプタなどのLANポートの位置は、IP電話アダプタなどに付属している取扱説明書を参照してください。

- 3 同梱のACアダプタを本製品の電源端子に接続します。  
本製品前面の電源ランプが点灯することを確認してください。

### memo

- 停止するときは、ACアダプタを電源コンセントから抜きます。

## 7 故障かなと思ったら

故障かなと思ったら、本製品前面にあるLEDランプの点灯、点滅状態を確認のうえお問い合わせください。

現象	原因	対応
電源ランプが点灯しない	ACアダプタが正しく接続されていない。	ACアダプタを正しく接続してください。
光入力ランプが点灯しない	光ファイバ信号が途絶えている。	光ケーブルの曲げ半径が直径60mm以上あるかご確認ください。 ご契約のサービス事業者にお問い合わせください。
通信ランプが5分以上点滅し、点灯状態にならない	局側装置と通信が確立できていません	ご契約のサービス事業者にお問い合わせください。
LAN1ランプが点灯しない	ブロードバンドルータなどが正しく接続されていない。	ブロードバンドルータなどの電源が入っているかご確認ください。 LANケーブルが正しく接続されているかご確認ください。
LAN2ランプが点灯しない	IP電話アダプタなどが正しく接続されていない。	IP電話アダプタなどの電源が入っているかご確認ください。 LANケーブルが正しく接続されているかご確認ください。

# ご使用の前に

## 【重要】必ずお読みください

本紙は本製品を安全に使用していただくための注意事項をまとめています。ご使用前に、本紙をよくお読みのうえ、内容を理解してからお使いください。

### 警告

- **光コネクタの発光部分を直接見ないでください。**  
本製品はクラス1レーザ製品です。直視した場合、目を痛める危険性があります。
- **異物を混入させないでください。**  
開口部や隙間から、内部に液体をこぼしたり、異物を混入させないでください。ショートや発火の原因となります。
- **本製品の取り扱い「取扱説明書」に従ってください。**
- **不安定な場所には配置しないでください。**  
傾いた場所や狭い場所などに置かないでください。落ちたり倒れたりして、けがをする恐れがあります。
- **電源コンセントはタコ足配線をしないでください。**  
発火の原因になったり、電源使用量がオーバーしてブレーカーが落ち、他の機器に影響を及ぼす可能性があります。
- **濡れた手で絶対に触れないください。**  
濡れた手や汚れた手でケーブルを抜き差ししないでください。感電する恐れがあります。
- **ACアダプタを抜き差しするときは、電源コードを持たないでください。**  
ACアダプタのプラグ抜き差しする場合は、必ずプラグを持って抜き差ししてください。  
ACアダプタを抜き差しするときは、電源コードを持たないでACアダプタを持って抜き差ししてください。  
ACアダプタにほこりがついていないことを確認し、根元まで確実に差し込んでください。  
また、グラグラする電源コンセントは使用しないでください。感電やショートによる発火の原因となります。
- **ACアダプタは必ず付属のものを使用し、それ以外のものは絶対に使用しないでください。**  
火災、感電の原因となります。
- **付属のACアダプタを、本製品以外には使用しないでください。**  
火災、感電の原因となります。
- **半年から1年に1回はACアダプタを電源コンセントから抜いて、点検、清掃してください。**  
プラグ部分にほこりがたまって、火災、感電の原因となります。
- **電源コード、ケーブルをねじったり、踏みつけたりしないでください。**  
電源コードやケーブルを傷つける、破損する、加工する、無理に曲げる、引っ張る、ねじる、束ねるなどしないでください。  
また、重いものを載せる、踏みつける、挟みこむなどしないでください。  
電源コードやケーブルが破損し、火災や感電の原因となります。
- **光ケーブルをねじったり、踏みつけたりしないでください。**  
光ケーブルを傷つける、破損する、加工する、無理に曲げる、引っ張る、ねじる、束ねるなどしないでください。  
また、重いものを載せる、踏みつける、挟みこむなどしないでください。光ケーブルが破損し、けがの原因となります。
- **使用する電圧を間違えないでください。**  
定められた電源電圧以外では使用しないでください。感電や発火の原因となります。
- **異常な熱・煙・音・臭いがある場合は、すぐに使用を中止し、ACアダプタを抜いてください。**  
本製品の使用中に異常が生じた場合は、すぐに使用を中止してACアダプタを抜いてください。  
そのまま使用すると、感電や発火の原因となります。
- **分解、修理、改造は絶対にしないでください。**  
修理技術者以外の方は、絶対に本製品の分解、修理、改造をしないでください。感電、発火、やけどの原因となります。
- **本製品は0°C～40°Cの環境で使用してください。**
- **小さなお子様の手の届かないところに置いてください。** ケーブルを首に巻きつけたりして、事故やけが、故障の原因となります。

## ⚠ 注意

### ●電波障害自主規制について

本製品はクラスB情報技術装置です。本製品は、家庭環境で使用することを目的としていますが、本製品がラジオやテレビジョン受信機に近接して使用されると、受信障害を引き起こすことがあります。取扱説明書に従って正しい取り扱いをして下さい。

VCCI-B

### ●通気孔をふさがないでください。

冷却効果が低下して内部の温度が上がり、本製品の故障や発火の原因となります。

### ●湿度の高い場所で使用しないでください。

湿度の高い場所での保管や使用はしないでください。感電の原因となります。

### ●温度差の大きい場所へ移動させたら、すぐには使用しないでください。

本製品を寒い所から急に暖かい所に移動させるときは、本製品内部に結露が発生し、故障の原因となります。万一結露した場合は、電源を切った状態で放置し、完全に乾燥させてから電源を入れてください。

### ●火気に近付けないでください。

ストーブなどの火気に近付けないでください。製品の変形によるショート、発火、故障の原因となります。

### ●使用中にケーブルを誤って外さないでください。

ケーブルに足など引っかけないでください。使用中にケーブルが抜けると、大切なデータを失うことがあります。

### ●近くに雷が発生したときは、ACアダプタを電源コンセントから抜いてご使用をお控えください。

火災・感電の原因となります。

### ●長時間使用しないときは、ACアダプタを電源コンセントから抜いてください。

絶縁劣化による感電や漏電火災の原因となります。

### ●本製品に乗らないでください。特に小さなお子様のいるご家庭ではご注意ください。

壊れてけがの原因となることがあります。

### ●殺虫剤など、発揮性のものをかけないでください。

### ●ゴムやビニール製品などを長期間接触させないでください。

### ●お手入れをするときは、乾いた柔らかい布を使ってください。シンナー、ベンジン、アルコールを使ったり、化学ぞうきんを使って拭いたりしないでください。

## ⚠ 設置するときの注意

### ●「取扱説明書」を必ず確認してください。

### ●高温になる場所に設置しないでください。

### ●本製品の設置面以外には必ず3cm以上の空間ができるように設置してください。

換気が悪くなると本体内部の温度が上がり、故障の原因となります。

本製品には通気孔があります。十分な換気ができるように、本製品の周りに障害物を置かないでください。

### ●屋外には設置しないでください。

屋外に設置した場合の動作保証はいたしません。

### ●直射日光のあたる場所や暖房器具のそばには設置しないでください。

故障の原因となります。

### ●水や油などの液体や湯気のかかる場所には設置しないでください。

故障の原因となります。

### ●ほこりの多い場所には設置しないでください。

故障の原因となります。

### ●衝撃のかかる場所には設置しないでください。

故障の原因となります。

### ●テレビ・ラジオ・コードレス電話機などのそばには設置しないでください。

テレビ、ラジオ、コードレス電話機などにノイズが入ることがあります。

### ●梱包箱やビニール袋に入れたまま使用しないでください。

本製品内部の温度が上がり、故障や発火の原因となります。

### ●接続しているケーブル類を踏まないような場所に設置してください。

ケーブルを踏むと感電や故障の原因となります。

### ●ケーブル類の敷設に配慮してください。

光ケーブルは折り曲げたり、無理に引っ張る、ねじるなどしないでください。

光ケーブルを曲げる際は、必ず直径60mm以上となるようにしてください。

### ●高級家具など高価な物の上や近くに置かないでください。

本製品の発熱により、変色、変形の原因となります。